

Mahr

Mahr | Detaylara olan Tutku

BASKI  
2024

## SONBAHAR KAMPANYASI

### MarSurf M 310 ile Mobil pürüzlülük ölçümü

- Akıllı telefon gibi sezgisel ve kolay kullanım
- Barkod tarayıcıyla program başlatma sayesinde, ölçüm görevlerini kolaylıkla gerçekleştirme
- Kalite Yönetim sistemlerine dijital bağlantı



### Kampanya Fiyatları

1 Ekim – 31 Aralık 2024 tarihleri arasında geçerlidir.  
KDV bedeli fiyatlara ayrıca eklenecektir.

# Kapsamlı Ürün yelpazesi tamamı dahili kablosuz veri aktarma yeteneği ile

Mahr, endüstriyel üretim ve kalite kontrolün tüm alanlarında kullanılmak üzere entegre kablosuz veri aktarımına sahip kapsamlı bir ölçüm cihazı yelpazesi sunmaktadır. Mahr'ın Entegre Kablosuz serisi, tam mobilite ile birlikte doğru ölçüm sonuçları sunar. Modern, basit ölçüm çözümleri – üstelik eski moda kablo sınırlaması ve yüksek verici maliyetler olmaksızın.

3

Ürün grubunda

85

üründe



MarCal 16 EWri

Dijital kumpaslar



MarCator 1086 Ri

Dijital komparatör  
ve göstergeler



Micromar 40 EWri

Dijital dış çap mikrometresi



MarCator 1086 Ri  
stend ile birlikte

Dijital komparatör  
ve göstergeler



MarCator 1086 Ri  
3-nokta temaslı  
ölçüm tabancası ile

Dijital komparatör  
ve göstergeler



Millimes  
2001 Wi

Dijital komparatör  
ve göstergeler

MarCator 1087 Ri  
SM 60 istasyonu ile

Dijital komparatör  
ve göstergeler



# MarCal 16 EWRI / 30 EWRI

## Kablosuz arayüzlü dijital kumpaslar



4103400

222.00  
MarCal 16 EWRI



4112571

690.00  
MarCal 18 EWRI

İşler büyüdüğünde

299.00  
MarCal 30 EWRI



4126751

Kompakt ve kullanışlı

Her zaman ulaşılabilir



4126671

395.00  
MarCal 30 EWRI

Sipariş no.	Ürün	Ölçme aralığı	Çözünürlük	Derinlik çubuğu	Açıklama	Liste Fiyatı	Kampanya Fiyatı
		mm	mm			EUR	EUR
4103400	16 EWRI	0 - 150	0.01	yuvarlak		-366.84	222.00
4103402	16 EWRI	0 - 150	0.01	kılıç		-366.84	222.00
9105795	16 EWRI	0 - 150	0.01	yuvarlak	Başlangıç paketi, i-Stick dahil	-556.30	299.00
9105796	16 EWRI	0 - 150	0.01	kılıç	Başlangıç paketi, i-Stick dahil	-556.30	299.00
4112571	18 EWRI	0 - 300	0.01			-1153.90	690.00
4112572	18 EWRI	0 - 500	0.01			-1498.83	890.00
4126671	30 EWRI	0 - 150	0.01		Ø 1.5 mm ölçüm pimi ile	-681.66	395.00
4126672	30 EWRI	0 - 200	0.01		Ø 1.5 mm ölçüm pimi ile	-772.00	449.00
4126673	30 EWRI	0 - 300	0.01		Ø 1.5 mm ölçüm pimi ile	-886.98	524.00
4126751	30 EWRI	0 - 25	0.01		Ø 2 mm ölçüm pimi ile	-513.30	299.00

### Entegre Kablosuz özellikli ölçüm cihazları AKSESUARLARI

4102220	i-Stick	Entegre kablosuz bağlantıya sahip ölçüm cihazları için kablosuz alıcı	-189.46	106.50
---------	---------	---	---------	--------

Ürünlerle ilişkin detaylı bilgiye <https://metrology.mahr.com/en-int/> adresinden ulaşılabilir. Tüm illüstrasyonlar, şekiller vb. garanti kapsamında değildir. Belirtilen fiyatların hiçbirini bağlayıcı değildir önerilen fiyatlar. € artı KDV cinsinden net fiyatlar 1 Ekim 2024 ile 31 Aralık 2024 tarihleri arasında geçerlidir

# Micromar 40 EWRI

## İsteklerinize göre mikrometreler

Sonbahar İndirimi



Sipariş no.	Ürün	Ölçme aralığı	Çözünürlük	Açıklama	Liste Fiyatı	Kampanya Fiyatı
		mm	mm		EUR	EUR
4157100	40 EWRI	0 – 25	0.001	Standart versiyon	—490.65	289.00
4157101	40 EWRI	25 – 50	0.001	Standart versiyon	—579.08	339.00
4157115	40 EWRI	0 – 100	0.001	Standart versiyon set, 4 mikrometre	—2595.88	1499.00
4157120	40 EWRI-L	0 – 25	0.001	QUICK DRIVE, tur başına 5mm doğrusal ilerleme	—611.89	349.00
4157121	40 EWRI-L	25 – 50	0.001	QUICK DRIVE, tur başına 5mm doğrusal ilerleme	—697.47	399.00
4157150	40 EWRI-V		0.001	Universal mikrometre (QUICK DRIVE) uçlar dahil	—1782.89	999.00
<b>Entegre Kablosuz özellikli ölçüm cihazları AKSESUARLAR</b>						
4102220	i-Stick	Entegre kablosuz bağlantıya sahip ölçüm cihazları için kablosuz alıcı			—189.46	106.50

Ürünle ilişkin detaylı bilgiye <https://metrology.mahr.com/en-int/> adresinden ulaşılabilir. Tüm illüstrasyonlar, şekiller vb. garanti kapsamında değildir. Belirtilen fiyatların hiçbiri bağlayıcı değildir önerilen fiyatlar. € artı KDV cinsinden net fiyatlar 1 Ekim 2024 ile 31 Aralık 2024 tarihleri arasında geçerlidir

## MarCator 1086 Ri / 1087 Ri

### Ölçüm görevlerinize hızlıca uyum sağlar



4337663

499.00

MarCator 1087 Ri



4337624

419.00

MarCator 1086 Ri



Sonbahar İndirimi

## Millimess | Endüktif komparatörler

### Millimess 2000 Wi / 2001 Wi



4346701

649.00

Millimess 2000 Wi



4346801

749.00

Millimess 2001 Wi

Sipariş no.	Ürün	Ölçme aralığı	Çözünürlük	Açıklama	Liste Fiyatı	Kampanya Fiyatı
		mm	mm		EUR	EUR
4337624	1086 Ri	12.5	0.0005	Statik ölçüm görevleri için pratik fonksiyonlar	-727.42	419.00
4337625	1086 Ri	25	0.0005	Statik ölçüm görevleri için pratik fonksiyonlar	-821.55	489.00
4337663	1087 Ri	12.5	0.0005	Statik ve dinamik ölçüm görevleri için pratik fonksiyonlar	-851.51	499.00
4337665	1087 Ri	25	0.0005	Statik ve dinamik ölçüm görevleri için pratik fonksiyonlar	-962.76	569.00
4346701	2000 Wi	± 1	0.0001	Statik ölçüm görevleri için en yüksek hassasiyet ve doğruluk	-1108.24	649.00
4346801	2001 Wi	± 1	0.0001	Statik ve dinamik ölçüm görevleri için en yüksek hassasiyet ve doğruluk	-1249.45	749.00

#### Entegre Kablosuz özellikli ölçüm cihazları AKSESUARLAR

4102220	i-Stick	Entegre kablosuz bağlantıya sahip ölçüm cihazları için kablosuz alıcı	-189.46	106.50
---------	---------	---	---------	--------

Ürünlerle ilişkin detaylı bilgiye <https://metrology.mahr.com/en-int/> adresinden ulaşılabilir. Tüm illüstrasyonlar, şekiller vb. garanti kapsamında değildir. Belirtilen fiyatların hiçbirini bağlayıcı değildir önerilen fiyatlar. € artı KDV cinsinden net fiyatlar 1 Ekim 2024 ile 31 Aralık 2024 tarihleri arasında geçerlidir

# MarCal 16 ER / 16 EWR

## Bilgi çıkışsız Dijital Kumpaslar

**En iyi Fiyat– En iyi Kalite!**

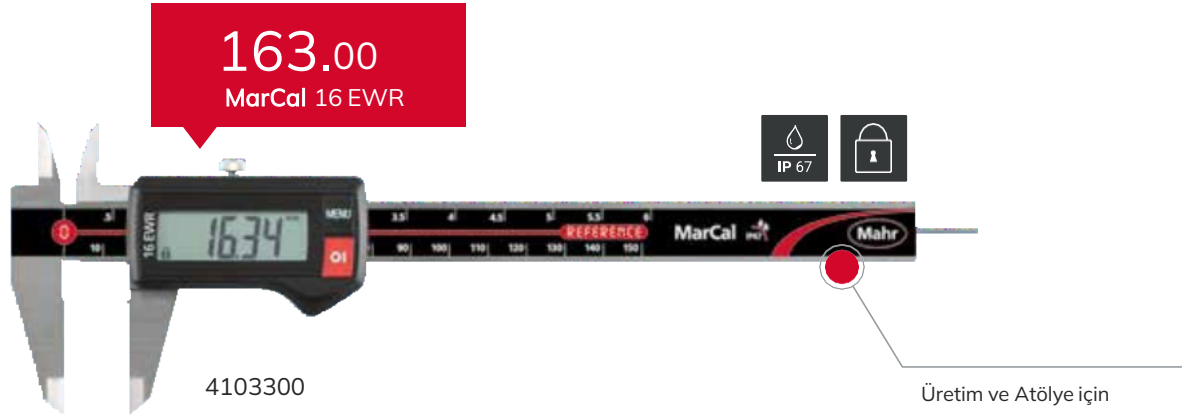

Sipariş no.	Ürün	Ölçme aralığı	Çözünürlük	Derinlik çubuğu	Açıklama	Liste Fiyatı	Kampanya Fiyatı
4103010	16 ER	0 – 150	0.01	yuvarlak	Leplenmiş kılavuz yolu	EUR –180.00	EUR 109.00
4103012	16 ER	0 – 150	0.01	kılıç	Leplenmiş kılavuz yolu	EUR –180.00	EUR 109.00
4103205	16 ER	0 – 200	0.01	kılıç	Leplenmiş kılavuz yolu	EUR –293.61	EUR 179.00
4103300	16 EWR	0 – 150	0.01	yuvarlak	Koruma sınıfı IP 67	EUR –267.60	EUR 163.00
4103302	16 EWR	0 – 150	0.01	kılıç	Koruma sınıfı IP 67	EUR –267.60	EUR 163.00
4103304	16 EWR	0 – 200	0.01	kılıç	Koruma sınıfı IP 67	EUR –386.00	EUR 226.00

## MarCal 30 EWR

### Dijital derinlik kumpasları



Sipariş no.	Ürün	Ölçme aralığı	Hassasiyet	Açıklama	Liste Fiyatı	Kampanya Fiyatı
4126651	30 EWR	0 – 150	0.01	Koruma sınıfı IP67	<del>596.80</del>	359.00
4126652	30 EWR	0 – 200	0.01	Koruma sınıfı IP67	<del>693.98</del>	419.00
4126653	30 EWR	0 – 300	0.01	Koruma sınıfı IP67	<del>788.43</del>	449.00

## MarCal 16 FN

### Cep kumpasları

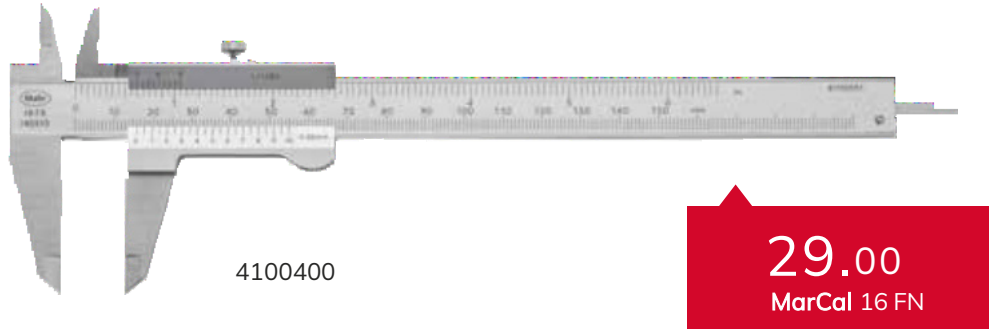

Sipariş no.	Ürün	Ölçme aralığı	Cetvel değeri	Derinlik çubuğu	Liste Fiyatı	Kampanya Fiyatı
4100400	16 FN	0 – 150	0.05/1/128"	kılıç	<del>49.62</del>	29.00
4100401	16 FN	0 – 200	0.05/1/128"	kılıç	<del>134.83</del>	79.00

# Micromar 40 ER / 40 EWR

## Üretim ve atölye koşullarından etkilenmeyen modeller



**169.00**  
Micromar 40 ER

4157010



**349.00**  
Micromar 40 EWR-L



4157020



**1019.00**  
Micromar 40 EWR-V

4157050

Sipariş no.	Ürün	Ölçme aralığı	Çözünürlük	Açıklama	Liste Fiyatı	Kampanya Fiyatı
4157010	40 ER	0 - 25	0.001	Koruma sınıfı IP40	EUR 278.84	169.00
4157011	40 EWR	0 - 25	0.001	Koruma sınıfı IP65	EUR 347.31	209.00
4157012	40 EWR	25 - 50	0.001	Koruma sınıfı IP65	EUR 480.67	289.00
4157020	40 EWR-L	0 - 25	0.001	IP65, bilgi çıkışlı, QUICK DRIVE, 5 mm per rotation	EUR 594.77	349.00
4157021	40 EWR-L	25 - 50	0.001	IP65, bilgi çıkışlı, QUICK DRIVE, 5 mm per rotation	EUR 678.92	399.00
4157050	40 EWR-V	0 - 25	0.001	IP65, bilgi çıkışlı, universal mikrometre set, QUICK DRIVE	EUR 1732.97	1.019,00

Ürünlere ilişkin detaylı bilgiye <https://metrology.mahr.com/en-int/> adresinden ulaşılabilir. Tüm illüstrasyonlar, şekiller vb. garanti kapsamında değildir. Belirtilen fiyatların hiçbiri bağlayıcı değildir önerilen fiyatlar. € artı KDV cinsinden net fiyatlar 1 Ekim 2024 ile 31 Aralık 2024 tarihleri arasında geçerlidir.



## Micromar 40 A / 40 SA / 40 AS Üretim ve atölye kullanımı için temel ürünler

Sert lake çelik çerçeveli dış mikrometreler



4134000

55.00  
Micromar 40 A



319.00  
Micromar 40 SA/SET

4134050

Kör deliklere uygun 3 noktalı iç çap mikrometreler (12mm'den itibaren)



1899.00  
Micromar 44 AS/SET

4190352

Sipariş no.	Ürün	Ölçme aralığı	Çözünürlük	Açıklama	Liste Fiyatı	Kampanya Fiyatı
4134000	40 A	0 – 25	0.01	Parlamayan mat krom kaplama okuma	—94.14	55.00
4134001	40 A	25 – 50	0.01	Parlamayan mat krom kaplama okuma	—147.62	87.00
4134050	40 SA/SET	0 – 100	0.01	Set, 4 mikrometre dahil	—550.56	319.00
4190350	44 AS/SET	6 – 12	0.001	Ayar halkaları 8 mm, 10 mm dahil	—1847.07	1099.00
4190351	44 AS/SET	12 – 20	0.001	Ayar halkaları 16 mm dahil	—1412.05	829.00
4190352	44 AS/SET	20 – 50	0.005	Ayar halkaları 25 mm, 40 mm dahil	—3194.93	1899.00
4190353	44 AS/SET	50 – 100	0.005	Ayar halkaları 60 mm, 85 mm dahil	—3801.12	2289.00

## Micromar 44 EWR / 844 AS

Dijital 3 noktalı dahili ölçüm cihazları – hassasiyet garantilidir.



2329.00  
Micromar 44 EWR/SET



4191162

### Delik ölçümü

Tek bir hareketle



4487762

2549.00  
Micromar 844 AS/SET



Sipariş no.	Ürün	Ölçme aralığı mm	Çözünürlük mm	Açıklama	Liste FiyatıKampanya Fiyatı	
					EUR	EUR
4191160	44 EWR/SET	6 – 12	0.001	Ayar halkaları 8 mm, 10 mm dahil	–3030.91	1799.00
4191161	44 EWR/SET	12 – 20	0.001	Ayar halkaları 16 mm dahil	–2638.67	1629.00
4191162	44 EWR/SET	20 – 50	0.001	Ayar halkaları 25 mm, 40 mm dahil	–4079.25	2329.00
4191163	44 EWR/SET	50 – 100	0.001	Ayar halkaları 60 mm, 85 mm dahil	–4892.24	2999.00
4487760	844 AS/SET	6 - 12	0.0005	Dijital saat 1086 R ve ayar halkaları 8 mm, 10 mm dahil	–3216.33	1899.00
4487761	844 AS/SET	12 - 20	0.0005	Dijital saat 1086 R ve ayar halkaları 16 mm dahil	–2874.00	1699.00
4487762	844 AS/SET	20 - 50	0.0005	Dijital saat 1086 R ve ayar halkaları 25 mm, 40 mm dahil	–4221.88	2549.00
4487763	844 AS/SET	50 - 100	0.0005	Dijital saat 1086 R ve ayar halkaları 60 mm, 85 mm dahil	–5120.45	2949.00

Ürünlere ilişkin detaylı bilgiye <https://metrology.mahr.com/en-int/> adresinden ulaşılabilir. Tüm illüstrasyonlar, şekiller vb. garanti kapsamında değildir. Belirtilen fiyatların hiçbiri bağlayıcı değildir önerilen fiyatlar. € artı KDV cinsinden net fiyatlar 1 Ekim 2024 ile 31 Aralık 2024 tarihleri arasında geçerlidir

## MarTest 800 S / 800 SG / 800 SM Son derece hassas ölçüm

**129.00**  
MarTest 800 SGM

**90.00**  
MarTest 800 S

**146.00**  
MarTest 800 SL

4305200  
Ideal  
Sınırlı dar alanlar için

4308200  
Ideal  
Mutlak hassasiyet

4306200

Sonbahar İndirimi

## MarCator 810 A



**39.50**  
MarCator 810 A

4311050

Sipariş no.	Ürün	Ölçme aralığı	Açıklama	Liste Fiyatı	Kampanya Fiyatı
4305200	800 S	mm ± 0.4	mm 0.01	EUR -151.19	EUR 90.00
4307200	800 SG	± 0.4	0.01	-152.62	91.00
4308150	800 SM	± 0.1	0.002	-196.83	117.00
4308200	800 SGM	± 0.1	0.002	-217.51	129.00
4306200	800 SL	± 0.25	0.01	-243.90	146.00
4311050	810 A	10	0.01	-81.69	39.50

Ürünle ilişkin detaylı bilgiye <https://metrology.mahr.com/en-int/> adresinden ulaşılabilir. Tüm illüstrasyonlar, şekiller vb. garanti kapsamında değildir. Belirtilen fiyatların hiçbiri bağlayıcı değildir önerilen fiyatlar. € artı KDV cinsinden net fiyatlar 1 Ekim 2024 ile 31 Aralık 2024 tarihleri arasında geçerlidir.

## MarCator 1075 R / 1086 R / 1087 R

Ölçüm görevlerinize uyumlu, yüksek pratiklik sağlar.



159.00  
MarCator 1075 R



4336010



469.00  
MarCator 1087 R



4337660



379.00  
MarCator 1086 R



4337620

# MarCator 1086 R-HR / 1087 R-HR

## Geniş ölçüm aralığıyla en yüksek hassasiyet



Sipariş no.	Ürün	Ölçme aralığı	Çözünürlük	Açıklama	Liste Fiyatı	Kampanya Fiyatı
		mm	mm		EUR	EUR
4336010	1075 R	12.5	0.01	Statik ölçüm görevleri için temel işlevler	-260.30	159.00
4336020	1075 R	12.5	0.005	Statik ölçüm görevleri için temel işlevler	-358.00	219.00
4336030	1075 R	12.5	0.001	Statik ölçüm görevleri için temel işlevler	-534.87	294.00
4337620	1086 R	12.5	0.0005	Statik ölçüm görevleri için temel işlevler	-614.74	379.00
4337697	1086 R-HR	12.5	0.0001	Statik ölçüm görevleri için yüksek çözünürlüklü, pratik işlevler	-941.36	569.00
4337695	1087 R-HR	12.5	0.0001	Statik ve dinamik ölçüm görevleri için yüksek çözünürlüklü, pratik işlevler	-1116.80	669.00

# Hassasiyetin en üst seviyesi

Sonbahar İndirimi



## Entegre Kablosuz

- Entegre Kablosuz arayüz Ölçüm gönderme ve alma veriler ve çeşitli parametreler



MarCom Profesyonel Yazılımı kullanarak uzaktan yapılandırılabilir ve kontrol edilebilir



## USB üzerinden çift yönlü veri arayüzü

- Ölçüm verilerinin gönderilmesi ve alınması ve çeşitli parametreler  
- Veri kablosuyla kalıcı güç kaynağı  
- Cihaz kimliğini almak mümkün

#ID



## Digimatic aracılığıyla veri arayüzü-

- Ölçüm verilerini göndermek için



## Bireysel tuşları ve işlevleri kilitleme

Uzaktan kumandalı ayarlar, MarCom Profesyonel Yazılımı kullanarak kolayca yapılandırılabilir



## Dokunmayla çalışan ilk dijital gösterge

Kapsamlı avantajlar:

- Tuşlar en ufak dokunuşta bile tepki verir
- Bu ölçüm cihazının ayarlanmasını veya deforme olmasını önler – **maximum ölçüm kesinliği**

## Sertleştirilmiş ön cam

- Çizilmeye ve darbeye dayanıklı yüzey
- Çizilme ve delici sıvılara karşı mükemmel koruma
- Aşınmayan tuşlar en ufak dokunuşa tepki verir.

## Yüksek hassasiyetli bilyalı yatak kılavuzu

Ölçüm sisteminin maksimum hassasiyeti, uzun servis ömrü ve yüksek yüklem kapasitesi



## Koruma sınıfı IP 64

Toza ve her yönden sıçrayan suya karşı mükemmel koruma, her zaman optimum atölye uyumluluğu sağlar



## Kullanışlı tolerans fonksiyonları

- Açık tolerans sembolleri
- Renkli LED sinyalleri (kırmızı, yeşil, sarı)
- Ölçüm sonuçlarını sınıflandırmak için
- Geçmez/Geçer/uyarı sınırı
- Geçmez/Geçer/yenden çalışma

## Yüksek hassasiyetli endüktif ölçüm sistemi

Doğrusallaştırma sayesinde en düşük ölçüm sapmaları

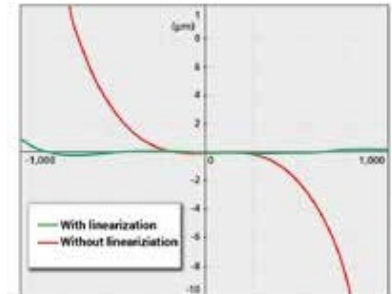

## ABS system

## Mutlak Ölçüm sistemi

Cihaz kapatıldığında elektriksel sıfır noktasına yapılan referans kaybolmaz

# Millimes 1002 / 1003 / 1010 / 2000 W / 2001 W

## Her şey güvenilir bir şekilde kontrol altında

Sonbahar indirimi



**156.00**  
Millimes 1010

4332000



**209.00**  
Millimes 1003

4334000



**639.00**  
Millimes 2000 W

4346700



**719.00**  
Millimes 2001 W

4346800





Sipariş no.	Ürün	Ölçme aralığı		Ekran Çözünürlüğü		Açıklama	Liste Fiyatı	Kampanya Fiyatı
		mm	µm	mm	µm		EUR	EUR
4335000	1002		± 25		0,5	Hassas bilyalı yataklama ile ölçüm mili	-627.58	379.00
4334000	1003		± 50		1	Hassas bilyalı yataklama ile ölçüm mili	-350.16	209.00
4334001	1003 XL		± 130		2	Hassas bilyalı yataklama ile ölçüm mili	-350.16	209.00
4332000	1010		± 250		10	Hassas bilyalı yataklama ile ölçüm mili	-261.00	156.00
4346700	2000 W	± 1		değiştirilebilir 0.0001 ... 0.01 mm/ .000005" ... .0005"		Endüktif ölçüm sistemi, statik ölçüm görevleri için pratik işlevler	1044.06	639.00
4346800	2001 W	± 1		değiştirilebilir 0.0001 ... 0.01 mm/ .000005" ... .0005"		Endüktif ölçüm sistemi, Statik ve Dinamik ölçüm görevleri için pratik işlevler	-1.180.98	719.00

Ürünle ilişkin detaylı bilgiye <https://metrology.mahr.com/en-int/> adresinden ulaşılabilir. Tüm illüstrasyonlar, şekiller vb. garanti kapsamında değildir. Belirtilen fiyatların hiçbirini bağlayıcı değildir önerilen fiyatlar. € artı KDV cinsinden net fiyatlar 1 Ekim 2024 ile 31 Aralık 2024 tarihleri arasında geçerlidir

## Millimar C 1202

### Her ortamda, esnek değerlendirme ve görüntüleme

Millimar C 1202 kompakt cihazı çok yönlüdür ve çeşitli problemler için kullanıma uygundur.

Millimar C 1202, uzunluk metrolojisi için yeni nesil çok kanallı kompakt cihazları temsil eder. Okunması kolay, eğilebilir ekranı, net menü navigasyonu ve ölçüm değerlerinin esnek gösterimi gibi gelişmiş özellikleri sayesinde maksimum ergonomi ve kullanıcı dostu olma özelliği sunar. Ölçüm göreviniz için doğru ölçüm cihazını oluşturmak üzere N 1700 serisinden değiştirilmesi kolay bir modülle birleştirin. Geniş fonksiyon yelpazesi sayesinde Millimar C 1202 son derece çok yönlüdür. Kullanılabilir çok sayıda ölçüm görevinin üstesinden gelmek için; statik ve dinamik ölçümlerin yanı sıra koni hesaplamaları. Ayrıca modüle bağlı olarak diğer üreticilerin ölçüm problemleri de uyumlu olabilir, bu da maliyetlerinizi düşürür.

#### Eğilebilir ekran

Ölçüm değerleri her açıdan net ve zahmetsizce okunabilir. Ekranda ayrıca bir arka ışık da bulunuyor.

#### Sağlam plastik gövde

Millimar C 1202 dış etkenlere karşı dayanıklı olduğundan üretimde kullanım için idealdir.

#### Değiştirilebilir modüller

Millimar C 1202, farklı ölçüm görevlerini yerine getirecek şekilde kolayca dönüştürülebilir.

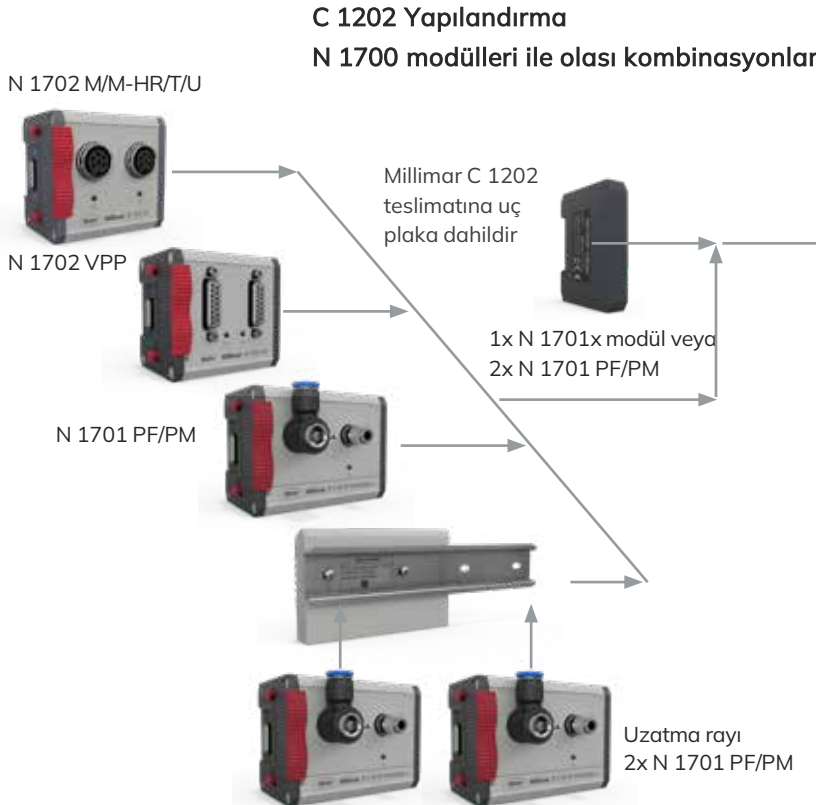



# 9

## Farklı N 1700 modülleri

Millimar C 1202 ile kombine edilebilir

### Ölçüm sonuçlarını kolaylıkla yorumlayın

Yüksek kontrastlı renkli ekran, ölçüm sonuçlarının net bir şekilde görülmesini sağlar.

### Büyük tuşlar

Millimar C 1202 eldivenlerle de güvenilir şekilde çalıştırılabilir. Kir bile işlevini engellemez.

## +

### Avantajları

- Üç özellik aynı anda ekranda görüntülenebilir. Hem statik hem de dinamik ölçüm görevleri için
- Ölçüm probleminin ve pnömatik transdüserlerin isteğe bağlı bağlantısı için N 1700 modülü aracılığıyla iki bağımsız giriş
- Esnek ve farklı problemler için çalıştırılabilir modüller
- Veri toplama sistemlerine ve değerlendirme yazılımlarına kolay bağlantı için Digimatic ve USB bağlantı noktaları
- Daha fazla üretkenlik için programlanabilir ölçüm dizileri

### Esnek kurulum seçenekleri

Cihaz masaya konulabilir veya duvara sabitlenebilir.

## Millimar C 1200 / 1318 / P 2004 Akıllı ve çok yönlü uygulamalar

Sonbahar indirimi



5312012

1129.00  
Millimar C 1200 M

Uyumluluk:  
M = Mahr

819.00  
Millimar 1318



5313180

319.00  
Millimar P 2004 M



5323010

Sipariş no.	Ürün	Sayısal Ekran	Çözünürlük	Açıklama	Liste Fiyatı	Kampanya Fiyatı
5312012	Millimar C 1200 M	$\mu\text{m}$ $\pm 5000$	$\mu\text{m}$ 0.1	Yüksek çözünürlüklü, yüksek kontrastlı TFT renkli ekran	EUR -1962.79	EUR 1129.00
Sipariş no.	Ürün	Ölçme aralığı	Ölçme kuvveti	Açıklama	Liste Fiyatı	Kampanya Fiyatı
5323010	P 2004 M	mm $\pm 2$	N 0.75	Endüktif prob	EUR -535.61	EUR 319.00
5313180	1318	- 0.3 ... 1	0.25 +/- 0.05	Kadranlı test göstergesi endüktif prob	EUR -1371.81	EUR 819.00

# Millimar C 1202 / N 1702 / P 2004 / P 1512 / P 1530

## Her ortamda, esnek değerlendirme ve görüntüleme



5312025

969.00  
Millimar C 1202



5331120

428.00  
Millimar N 1702 M



5331125

909.00  
Millimar N 1702 M-HR



5331161

809.00  
Millimar P 1512 V



5315081

399.00  
Millimar N 1702 VPP

Sipariş no.	Ürün	Sayısal ekran	Çözünürlük	Açıklama	Liste Fiyatı	Kampanya Fiyatı
5312025	Millimar C 1202	$\mu\text{m}$ $\pm 999\ 999.9$	$\mu\text{m}$ 0.01, 0.1, 1	Yüksek çözünürlüklü, yüksek kontrastlı TFT renkli ekran	EUR <del>1681.21</del>	EUR 969.00
Sipariş no.	Ürün	Ölçme aralığı	Ölçme kuvveti	Açıklama	Liste Fiyatı	Kampanya Fiyatı
5331120	Millimar N 1702 M	mm $\pm 2$	N	2 endüktif prob için modül, Çözünürlük 0,1 $\mu\text{m}$	EUR <del>740.39</del>	EUR 428.00
5331125	Millimar N 1702 M-HR	$\pm 0.2$		2 endüktif prob için modül, Çözünürlük 0,1 $\mu\text{m}$	EUR <del>1575.20</del>	EUR 909.00
5323010	P 2004 M	$\pm 2$	0.75	Endüktif ölçüm probu	EUR <del>535.61</del>	EUR 319.00
5313180	1318	- 0.3 ... 1	0.25 +/-0,05	Endüktif manivellalı, salgı yoklama probu	EUR <del>1371.81</del>	EUR 819.00
5331161	Millimar N 1702 VPP			İnkremental, cetveli problar için bağlantı modülü	EUR <del>694.00</del>	EUR 399.00
5315081	P 1512 V	12	0.6 – 1.2	İnkremental, cetveli prob	EUR <del>1314.25</del>	EUR 809.00
5315311	P 1530 V	30	0.4 – 1	İnkremental, cetveli prob	EUR <del>1822.69</del>	EUR 1129.00

# Digimar 817 CLT

## Sezgisel dokunmatik kontrol kullanarak kolay çözümler



### Güvenli veriler için en iyi bağlantı

Veriler, MarConnect arabirimi aracılığıyla kablosuz olarak veya USB kablosuyla aktarılabilir. Bir dizi ölçümü hızlıca yazdırmak ister misiniz? Bu amaçla kullanabileceğiniz bir Bluetooth yazıcı bulunmaktadır. PDF formatında tüm kayıtları arasından seçim yapın veya ölçüm kayıtlarınızı TXT dosyası olarak kaydedin.



### Ölçüm saatleri için arabirimler

Prob taşıyıcıya entegre edilmiş bir aparatla, yeni Millimes 2000/2001W dijital komparatörler kullanarak diklik ve doğrusalıkları hatasız ölçmenize olanak sağlar.



**7250.00**  
Digimar 817 CLT



### Basit dokunuşlarla ölçüm

Ölçümlerin güvenli bir şekilde tamamlanmasını, fonksiyonların ayarlanmasını ve hesaplanmasını ve Sürükle ve Bırak işleviyle ölçüm programlarının oluşturulmasını sağlayan geniş ve net bir şekilde tanımlanmış tuşlarla sezgisel kullanım.



### Döner ekran

Çalışma konumu, operatörün boyu ve aydınlatma koşullarına göre ayarlanabilen döndürme/doğrultma eklemli 10 inç dokunmatik panel.



### Kolay kullanım

Ayar düğmesi, ölçüm probunu hızlıca hareket ettirmek ve ölçümü kolay bir şekilde başlatmak için kullanılabilir. Ayrıca hızlı ölçüm işlev tuşları da yüzeyleri ve delikleri otomatik olarak algılar.



4429600

Sipariş no.	Ürün	Ölçüm Aralığı	Çözünürlük	Açıklama	Liste Fiyatı	Kampanya Fiyatı
		mm	mm		EUR	EUR
4429600	817 CLT	0 - 350	0.01, 0.005, 0.001, 0.0005, 0.0001	Hata sınırı (1.8 + L/600) L in mm	—11951.39	7250.00
4429601	817 CLT	0 - 600	0.01, 0.005, 0.001, 0.0005, 0.0001	Hata sınırı (1.8 + L/600) L in mm	—13046.60	7600.00
4429602	817 CLT	0 - 1000	0.01, 0.005, 0.001, 0.0005, 0.0001	Hata sınırı (1.8 + L/600) L in mm	—19849.69	12345.00

Ürünlere ilişkin detaylı bilgiye <https://metrology.mahr.com/en-int/> adresinden ulaşılabilir. Tüm illüstrasyonlar, şekiller vb. garanti kapsamında değildir. Belirtilen fiyatların hiçbiri bağlayıcı değildir önerilen fiyatlar. € artı KDV cinsinden net fiyatlar 1 Ekim 2024 ile 31 Aralık 2024 tarihleri arasında geçerlidir.

# Digimar 814 SR

## Digimar 814 SR Yükseklik Ölçme ve Markalama Mihengiri

● El çarkı ile tam konumlandırma

689.00

Digimar 814 SR



4426100

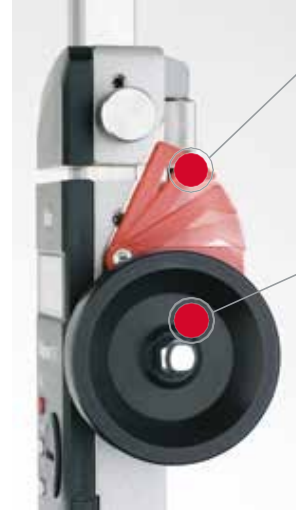

### Sıkıştırma Mandalı

Kızak ünitesini hızlı bir şekilde sabitlemek için

### El Çarkı

Kolay konumlandırma ve ölçüm için

Sipariş no.	Ürün	Ölçüm Aralığı	Çözünürlük	Açıklama	Liste Fiyatı	Kampanya Fiyatı
4426100	814 SR	0 – 350	0.01	Gösterge yüksekliği 12 mm, konumlandırma ve ölçüm için el çarkı	EUR <del>1237.51</del>	EUR 689.00
4426101	814 SR	0 – 600	0.01	Gösterge yüksekliği 12 mm, konumlandırma ve ölçüm için el çarkı	EUR 2142.46	EUR 1199.00

# Precimar SM 60 / SM 60-V

## Basit ve Sağlam, Üretim ve Kalite Kontrol için



Sipariş no.	Ürün	Ölçüm Aralığı	Uygulama Alanı	Bağlayıcı $\phi$	Açıklama	Liste Fiyatı	Kampanya Fiyatı
5357360	SM 60	mm	mm	mm	Masa boyutu $\phi$ 60 mm	EUR -3301.22	EUR 1949.00
5357380	SM 60-V	mm	mm	mm	Masa boyutu $\phi$ 60 mm, çift karbür örsler $\phi$ 3.5 mm	EUR -3494.46	EUR 2049.00

# Precimar ICM 100 IP

## Hızlı ve güvenilir veri toplama

Güçlü USB 3.0 kamera ve gün ışığından bağımsız sağlam LED aydınlatma, tüm ekran değerlerinin net bir şekilde okunabilmesini garanti eder.

## TEKLİF ALINIZ....

Precimar ICM 100 IP

## Tek elle kolay kullanım

Tek elinizi kullanarak ve hiçbir alet kullanmadan, kameraları ve ışık kaynağını ölçümünüz için en uygun yüksekliğe getirebilirsiniz.

## Evrensel & Güvenilir

Precimar ICM 100 IP (IP = görüntü işleme) uygulaması sayesinde, bu test süreci kullanıcıya bağlı etkilerden ve sıkıcı işletim adımlarından kaçınacak şekilde optimize edilebilir. 100 mm kadran çapına kadar komparatörlerin ölçümü. Fokus ( odaklama ) ayarı yardımcısı

5351010

## Manuel mod seçeneği

Test parçalarını bireysel durumlarda manuel olarak kontrol edebilirsiniz. Bunu yine de kolay el çarkı kullanımıyla yapabilirsiniz. Manuel modda kamera büyüteç görevi olur. Büyütülmüş canlı görüntü sayesinde ekran değerlerini daha kolay okuyabilirsiniz.

Sipariş no.	Ürün	Ölçüm Aralığı	Belirsizlik Ölçümü $MPE_{E1}$	Açıklama	Liste Fiyatı
		mm / inch	$\mu m$		EUR
5351010	Precimar ICM 100 IP	100 / 4	0.2 + L / 250	Artımlı ölçüm sistemi, USB 3.0 CMOS kamera. PC, fare, klavye, monitör, yazılım. Kurulum ve devreye alma fiyata dahil değildir, ayrıca fiyat alınır.	<b>Teklif alınır...</b>
<b>Upgrade kit aksesuarları</b>					
5351050	for Precimar Optimar 100 (5320005)			Eski üniteleri yükseltme kiti hazırdır.	<b>Teklif alınır...</b>
5351060	for Precimar ICM 100 (5351000)			Eski üniteleri yükseltme kiti hazırdır.	<b>Teklif alınır...</b>
5351070	for Precimar ICM 100 (5351005)			Eski üniteleri yükseltme kiti hazırdır.	<b>Teklif alınır...</b>

Ürünle ilişkin detaylı bilgiye <https://metrology.mahr.com/en-int/> adresinden ulaşılabilir. Tüm illüstrasyonlar, şekiller vb. garanti kapsamında değildir. Belirtilen fiyatların hiçbirini bağlayıcı değildir önerilen fiyatlar. € artı KDV cinsinden net fiyatlar 1 Ekim 2024 ile 31 Aralık 2024 tarihleri arasında geçerlidir

# MarSurf PS 10 mobil ölçüm artık daha kolay

MarSurf PS10, yüzey metrolojisi için ideal giriş seviyesi cihazdır; Basit ve sezgisel kullanımı, otomatik kesme dahil çok sayıda güvenlik fonksiyonuyla birlikte, cihazın kontrolü bir cep telefonu kadar kolay hale getirir. Minimal boyutundan dolayı, konumdan bağımsız ölçümler için de mükemmeldir.(dikey, yatay, ..vb.) Çıkarılabilir tahrik ünitesi sayesinde üretimde esnek bir şekilde kullanılabilir.

500 g  
Oldukça hafif

- Dönebilen bir ekrana sahip, akıllı telefon kullanması kadar kolay
- Doğrudan ölçüm, eksiksiz PDF kayıtları oluşturur. Verileri TXT,X3P,CSV ve PDF olarak yedekler.
- Entegre, çıkarılabilir pürüzlülük standardı sayesinde hatasız çalışma
- 31 yüzey pürüzlülük parametresi ölçümü-laboratuvarda kullanılan tezgah üstü makineler kadar fazla parametre ölçümü
- V yataklı sistem sayesinde, parça doğrultması gerektirmez. Parça bağlama süresinden tasarruf sağlar.
- Otomatik kesme boyu seçme özelliği(patentli) sayesinde, standartlara uygun ölçüm ayarları garanti altındadır. Kullanıcı hatasına izin vermez.



## Kalibrasyon Mastarı

Entegre, sökülebilir kalibrasyon mastarı sayesinde herhangi bir yerde, ölçüm sonuçlarının doğruluğu hızlı ve kolayca test edilebilir.



## Ayrıntılı profil ekranıyla kullanımı son derece kolay

4.3"-TFT Aydınlatmalı geniş ekran, dokunmatik ve 90 derece dönebilir.

## Mükemmel değerlendirme ve dokümantasyon

Ek bir yazılıma ihtiyaç duyulmadan ölçüm kayıtları cihazda otomatik olarak oluşturulur.

500,000

Ölçüm sonucu hafızada saklayabilir.

31

Parametre ölçülebilir, laboratuvar tipi makineler gibi

4,3"

TFT dokunmatik ekran. Akıllı telefon gibi.

1,200

Tek şarj ile alınabilecek min. ölçüm adedi.

## Kolayca Kullanım

Çıkarılabilir tahrik ünitesi, isteğe bağlı el desteğiyle birlikte, bu cihaza, alanın olduğu yerlerde çok yönlülük kazandırır. Deliklerde veya küçük parçaları ölçerken kolaylık sağlar.

1840.00

MarSurf PS 10



6910230

Sipariş no.	Ürün	Ölçüm Aralığı	Prob	Açıklama	Liste Fiyatı	Kampanya Fiyatı
6910230	PS 10	350 µm	Kızaklı (Kapalı tip) Prob Sistemi 2 µm probe ucu	3900 profil depolama, 32 GB microSD kart ile 500.000 sonuç, 1500 PDF.	EUR -3187.69	EUR 1840.00

Ürünlerle ilişkin detaylı bilgiye <https://metrology.mahr.com/en-int/> adresinden ulaşılabilir. Tüm illüstrasyonlar, şekiller vb. garanti kapsamında değildir. Belirtilen fiyatların hiçbirini bağlayıcı değildir önerilen fiyatlar. € artı KDV cinsinden net fiyatlar 1 Ekim 2024 ile 31 Aralık 2024 tarihleri arasında geçerlidir

## MarSurf M 310

### Mobil Pürüzlülük ölçümü için katma değer sağlar

Telefonunuza erişmek için akıllı telefonunuzu kullanmaya alışkın mısınız? İsteddiğiniz zaman, istediğiniz yerde veri mi alacaksınız? MarSurf M 310 Tam olarak bunu sağlar: mobil kayıt ve değerlendirme için çok yönlü bir cihaz. Basit kullanım ve sağlam tasarım. Mahr bu ürünü,

kir ve tozun cihazı tıkayabileceği üretim alanlarında kullanım için mükemmel olması için tasarladı. Genellikle önceden çok az kalite kontrol bilgisine sahip kullanıcılar bu ürünü kolaylıkla kullanabilmektedir.

## PS10'dan daha fazlasına ihtiyacı olanlara

M310, PS10 ile aynı işlevlere sahiptir ancak aşağıdaki ek avantajları vardır ;

- 1 Doğrudan yazdır, kolayca belgele!**  
Kablosuz, bluetooth bağlantılı mobil yazıcı ile hızlıca çıktı alabilme
- 2 Anında ölçüm için önceden programlanmış ölçüm sonuçları**  
Cihaz ayarlarında çeşitli ölçüm parametreleri tanımlanabilir. M 310 a kolayca barkod tarayıcı bağlanabilme. Pürüzlülük parametreleri
- 3 Cihazı doğrudan üretim hattına entegre edilmesi**  
Doğrudan üretim hatlarına entegre edilebilme. Ölçüm cihazlarınızı uzaktan rahatça kontrol edebilme

#### Ekran Kontrolü

Led ışığı sayesinde, sinyal rengine bağlı olarak veri aktarımı kontrolü ,ölçüm sonucu, hata durumlarını görebilme. Bekleme modu şarj durumunu gösterir.

#### Sağlam Prob Sistemi

Sağlam kızaklı prob sistemi, ölçüm cihazının titreşimlere karşı duyarlılığını sağlar.

### Mükemmel Ekran

Yüksek çözünürlüklü, arkadan aydınlatmalı 4,3" TFT ekran, ölçüm sonuçlarının hassas bir şekilde görüntülenmesini sağlar. Akıllı telefonlardaki gibi dokunmatik ekran kolaylığı.

### Güçlü Dahili Hafıza

Standart dahili hafıza ile;  
Txt sonuç kaydetme : min. 500.000  
PDF sayfası kaydetme : min. 250  
X3P profil kaydetme : min. 1350  
txt profil kaydetme : min. 120



### ISO 21920 hazır

yeni DIN 21920-1 yerine -3 pürüzlülük standartları yürürlüğe girecek. MarSurf M 310 bu yeni standartlarla uyumludur

### Garantili Güçlü Yazılımı

Önceden programlanmış ölçüm fonksiyonları sayesinde, anlaşılır menüsüyle kullanım kolaylığı. Yazılım sayesinde pürüzlülük parametrelerini güvenilir bir şekilde belirleyebilirsiniz.



**3250.00**  
MarSurf M 310 SET



691026  
0

Sipariş no.	Ürün	Ölçüm Aralığı	Prob	Açıklama	Liste Fiyatı	Kampanya Fiyatı
6910260	MarSurf M 310 SET	µm	Kızaklı (Kapalı tip) Prob Sistemi 2 µm probe ucu	Depolama kapasitesi 3900 profil, 1500 PDF, TXT sonuç kaydetme 500.000, 32GB'a kadar microSD kartla genişletilebilir.	EUR	EUR
6910267	MarSurf M 310 SET Yazıcı ile	350	Kızaklı (Kapalı tip) Prob Sistemi 2 µm probe ucu	Depolama kapasitesi 3900 profil, 1500 PDF, TXT sonuç kaydetme 500.000, 32GB'a kadar microSD kartla genişletilebilir.	-4100.00	3250.00
					-4600.00	3850.00

Ürünle ilişkin detaylı bilgiye <https://metrology.mahr.com/en-int/> adresinden ulaşılabilir. Tüm illüstrasyonlar, şekiller vb. garanti kapsamında değildir. Belirtilen fiyatların hiçbiri bağlayıcı değildir önerilen fiyatlar. € artı KDV cinsinden net fiyatlar 1 Ekim 2024 ile 31 Aralık 2024 tarihleri arasında geçerlidir

## MarSurf M 410

Kolay – Yenilikçi - Çok Yönlü Modern  
YüzeY pürüzlülük ölçüm makinesi,  
üstelik taşınabilir..

### Ekran ve prob sistemini ayrı ayrı kullanma

İsteğimize bağı ölçüm cihazını  
mini mobil ölçüm istasyonu  
olarak kullanabilirsiniz. Ekranı  
ayrı bir yerde kullanma imkanı

Ölçüm verilerinin mobil olarak kaydedilmesi ve değerlendirilmesi hiç bu kadar kolay olmamıştı. MarSurf M 410'un kullanımı rahat ve esnektir; tıpkı modern bir akıllı telefon gibi. Pratik bir dokunmatik ekrana ve entegre bir PDF belleğine sahiptir. Yenilikçi aksesuarlar ve Bluetooth aracılığıyla veri aktarabiliyor; bunların hepsi, iş yükünüzü etkili bir şekilde basitleştirecektir.

Yalnızca Mahr'ın size sunabileceği işlevlerden yararlanın. Buna ek olarak pratik ve verimli tasarım ve bunun sunduğu esneklik, MarSurf M 410 yüzeY yapısını algılayarak otomatik filtre ayarına da sahiptir. Bu otomatik bağılantı aynı zamanda cihazınızın eşsiz güvenilirliğini de garanti eder. 3 noktalı tutucu manyetik prob kol bağılantısı sayesinde, açık tip prob kollarını hızlıca değıştirebilir, çarpışma karşı otomatik koruma sağlayabilirsiniz.

- Portatif ve masa üstü kullanımına uygun ölçüm istasyonu
- 4,3" geniş, dokunmatik, aydınlatmalı TFT ekran
- Yenilenmiş, güçlü MD26 sürücü ile 26mm X eksen hareketi
- Geniş uç seçeneği (açık uç kullanımı) ile P, W, R profilleri
- Motorize parça teması, 7,5 mm otomatik Z ekseni
- Manyetik prob kol yataklaması, kolay uç değışimi
- Çarpışmaya karşı korumalı sistem
- TÜRKÇE dil seçeneği
- PDF formatında raporlama ve kayıt
- 32 GB micro SD kart ile 500 bin sonuç, 1500 PDF raporu depolama kapasitesi
- SPC istatistik işlevi
- BLUETOOTH ile kablosuz bağılantı
- Üretim şartlarında yüksek performanslı yapı
- USB bağılantısı
- Veri aktarımı için ücretsiz MarCom yazılımı



### Manyetik Prob Tutucu

Prob kolları alet gerektirmeden ve ek korumayla hızlı bir şekilde değıştirilebilir. Manyetik tutucu çarpışma durumunda probun kırılmamasını sağlar.

### Prob sisteminin basitçe hizalanması

Eđitimi kolay, menü odaklı grafik talimatlar aracılıđıyla kolayca prob hizalanabilir.

### Dokunmatik ekran aracılıđıyla sezgisel çalıřma

Aynı bir akıllı telefon gibi kullanımı kolaydır : herhangi bir eđitim veya çalıřtırma işlevlerinin öğrenilmesini gerektirmez, hemen kullanmaya başlayabilirsiniz.

### Dođrudan cihazda PDF oluřturma

Pratik: Cihaz, ek bir yazılıma veya bilgisayara aktarmaya gerek kalmadan eksiksiz bir PDF dosyası oluřturur. PDF dosyalarına bilgi, dođrudan cihaz üzerinden eklenebilir.

### Kablosuz veri aktarımı

Ölçüm cihazınızı Bluetooth aracılıđıyla bir bilgisayara bađlayın ve verilerinizi kablosuz olarak Excel'e veya başka bir yazılım uygulamasına aktarın.

### Tarayıcı kullanarak bilgi aktarımı

Bir QR veya barkod okutarak ölçüm programınızı başlatmanız yeterlidir. Kayıtlı ölçüm programlarınız ilgili kodla bađlantılı olduđundan herhangi bir profil bilgisi girmeniz gerekmez

**8490.00**  
MarSurf M 410 SET

6910290

Sipariř no.	Ürün	Ölçüm Aralığı	Prob Sistemi	Açıklama	Liste Fiyatı	Kampanya Fiyatı
		$\mu\text{m}$			EUR	EUR
6910290	MarSurf M410 Set	500 $\mu\text{m}$ ( $\pm 250 \mu\text{m}$ )	45mm uzunlukta standart prob kolu ile	32 GB micro SD kart ile 500 bin sonuç, 1500 PDF raporu depolama kapasitesi	-11350.00	8490.00
6910291	MarSurf M 410 Set (Bluetooth yazıcı ile)	500 $\mu\text{m}$ ( $\pm 250 \mu\text{m}$ )	45mm uzunlukta standart prob kolu ile	32 GB micro SD kart ile 500 bin sonuç, 1500 PDF raporu depolama kapasitesi	-11850.00	8990.00
			135mm uzunlukta Prob kolu ile 1500 $\mu\text{m}$ ( $\pm 750 \mu\text{m}$ )			
			135mm uzunlukta Prob kolu ile 1500 $\mu\text{m}$ ( $\pm 750 \mu\text{m}$ )			

Ürünlere ilişkin detaylı bilgiye <https://metrology.mahr.com/en-int/> adresinden ulaşılabilir. Tüm illüstrasyonlar, şekiller vb. garanti kapsamında değildir. Belirtilen fiyatların hiçbiri bađlayıcı değildir önerilen fiyatlar. € artı KDV cinsinden net fiyatlar 1 Ekim 2024 ile 31 Aralık 2024 tarihleri arasında geçerlidir

# MarSurf CD 140 AG 11

## Yarı Otomatik Kontur Ölçüm İstasyonu akıllı prob sistemiyle çok yönlü

Mahr, piyasaya yeni bir kontur ölçüm makinesi olan MarSurf CD 140 AG 11'i tanıtım fiyatı ile piyasaya sürdü. 70 mm ölçüm ve hareket kabiliyetine sahip prob sisteminde, farklı ölçüm temas uçları, sistemi yeniden kalibre etmeye gerek kalmadan hızlı bir şekilde ve herhangi bir alete gerek kalmadan değiştirilebilir.

Yeni kontur ölçüm makinesi MarSurf CD 140 AG 11, kullanıcının hızlı ve hassas ölçümler yapmasını sağlar. İş parçası bağlama kolaylığı, kullanıcıya esneklik sağlarken, kullanıcılar aynı zamanda kontur profili üzerinden yüzeY pürüzlülük ölçümlerini de gerçekleştirebilirler.

Akıllı prob sistemi ve manyetik prob ucu tutucusu, prob temas ucunu, herhangi bir alet kullanmadan değiştirme işleminin bugüne kadarki en basit işlem olmasını sağlar. Operatörler ayrıca kapsamlı bir fiktür ve iş parçası tutucu yelpazesi arasından seçim yapabilir. Yeni MarSurf CD 140 AG 11, statik konumda veya doğrudan iş parçasının bulunduğu, üretim ortamında kullanılabilir.

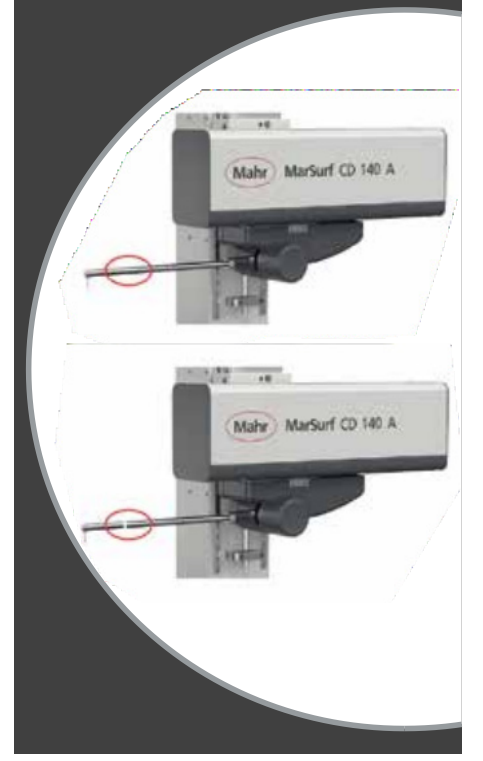

### Avantajları

- Kapsamlı kontur ölçüm fonksiyonları – hızlı ve basit
- Kullanımı ve kontrolü kolay tutucu ile Z ekseninin hızlı ayarlanması
- Prob ucunun herhangi bir alet gerekmeden değiştirilmesi
- X ekseninde 200 mm/s'ye varan ilerleme hızı
- MarWin yazılımı ile kolay program oluşturma
- Otomatik değerlendirme, kontürlerin en iyi şekilde ayarlanması, CAD – kontur karşılaştırması ve çok daha fazlası
- KMG iş parçası tutucusu için 50 mm delik ızgaralı esnek destek plakası
- Opsiyonel pürüzlülük ölçüm seçeneği (Rz > 2 mikron)
- Çift yönlü ölçüm seçeneği

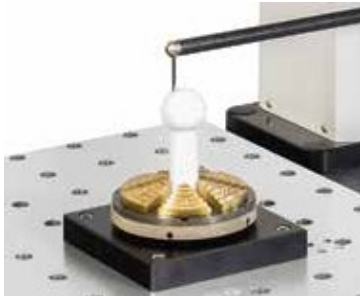

Takılabilir kılavuz durdurucular, çeşitli bağlama cihazları, iş parçası tutucuları ile ölçüm yapılacak parçaların konumlandırılmasını sağlar.

Ürünle ilgili detaylı bilgiye <https://metrology.mahr.com/en-int/> adresinden ulaşılabilir. Tüm illüstrasyonlar, şekiller vb. garanti kapsamında değildir. Belirtilen fiyatların hiçbiri bağlayıcı değildir önerilen fiyatlar. € artı KDV cinsinden net fiyatlar 1 Ekim 2024 ile 31 Aralık 2024 tarihleri arasında geçerlidir.

**Benzersiz Prob Sistemi**

350mm kol boyuna sahip prob sisteminde, ölçüm uçları herhangi bir alet ve tekrar kalibrasyon gerektirmeksizin sökülüp takılabilir. Otomatik ölçüm kuvveti seçimi sayesinde, uç değişimi sonrası hassas çalışma sağlanır.

**Manuel Hızlı Ayarlama**

Z ekseninde en uygun pozisyonlama ve hizalama için hızlı ayar özellikli el çarkı

**Geniş ölçüm aralığına sahip X eksenini**

Yüksek hızlı X eksenini 140 mm ölçüm menzili

**Büyük iş parçaları için Geniş Montaj Plakası**

50mm aralıkla montaj deliklerine sahip ızgara tipi montaj plakası. 390mm x 450mm genişliği ile büyük hacimli parçalar için ve farklı bağlama fikstürlerinin kullanımı için uygundur.

**Ergonomik Taşıma kolları**

Kolay taşıma için ergonomik taşıma kolları

**Yüksek kapasiteli yanal hareket: TY ayarı**

Entegre ölçüm tepsi, el çarkı ile Y ekseninde 60mm boyunca kaydırılabilir.

**MarSurf CD 140 AG 11****TEKLİF ALINIZ....**

6269200

Sipariş no.	Ürün	Prob düşey hareket ve ölçüm aralığı µm	Prob	Açıklama	Kampanya Fiyatı EUR
6269200	MarSurf CD140AG 11	70 mm	350mm standart Prob kolu ile	Ölçüm kuvveti 4 mN to 30 mN, yazılım aracılığı ile ayarlanabilir, Ölçüm hızı 0.1 mm/s to 10 mm/s, pozisyonlama hızı X: 0.1 mm/s to 200 mm/s	<b>Teklif alınız...</b>
6269202	MarSurf CD 140 AG 11 (pürüzlülük ölçüm opsiyonlu)	70 mm	350mm standart Prob kolu ile	Ölçüm kuvveti 4 mN to 30 mN, yazılım aracılığı ile ayarlanabilir, Ölçüm hızı 0.1 mm/s to 10 mm/s, pozisyonlama hızı X: 0.1 mm/s to 200 mm/s	<b>Teklif alınız...</b>

Ürünle ilişkin detaylı bilgiye <https://metrology.mahr.com/en-int/> adresinden ulaşılabilir. Tüm illüstrasyonlar, şekiller vb. garanti kapsamında değildir. Belirtilen fiyatların hiçbirini bağlayıcı değildir önerilen fiyatlar. € artı KDV cinsinden net fiyatlar 1 Ekim 2024 ile 31 Aralık 2024 tarihleri arasında geçerlidir

**Mahr**

Mahr GmbH  
Carl-Mahr-Straße 1  
37073 Göttingen  
Germany

Reutlinger Straße 48  
73728 Esslingen  
Germany

Phone: +49 551 7073 800  
[info@mahr.com](mailto:info@mahr.com)  
[www.mahr.com](http://www.mahr.com)

Türkiye tek yetkili  
temsilcimiz:

**MEGA**  
**WECH**  
DANIŞMANLIK

### MEGA Danışmanlık Temsilcilik Dış Ticaret A.Ş.

**MERKEZ** : Uzunçayır Caddesi No:33 A1 Blok K:3 D:18 34722 - Hasanpaşa / Kadıköy / **İSTANBUL** Tel: 0216 326 45 35 Faks: 0216 326 32 86

**ŞUBE** : Alinteri Bulvarı OSTİM İş Merkezi C Blok D:15 06370 - **ANKARA** Tel: 0312 385 39 91 Faks: 0312 385 39 92

**ŞUBE** : Alaaddinbey Mahallesi 630. Sokak Zer4 Plaza No:8-A/B 16285 - Nilüfer / **BURSA** Tel: 0224 452 4481 Faks: 0224 452 36 03

**ŞUBE** : Kosbi Mahallesi, Gazi Bulvarı No : 177/1-5 Kemalpaşa / **İZMİR** Tel: 0232 343 17 77

© Mahr GmbH  
Ürünlerimizde değişiklik yapma hakkımız saklıdır, özellikle  
teknik gelişmeler ve daha fazla gelişme nedeniyle. Bu  
nedenle tüm resimler, sayısal değerler vb. değişebilir.  
3766347-TR | 03.2024